

# INSTRUKCJA OBSŁUGI INWERTEROWEGO PÓLAUTOMATU SPAWALNICZEGO

## **Model:** MIG-MMA 170 W IGBT MIG-MMA 200 W IGBT MIG-MMA 220 W IGBT

Rysunki urządzenia znajdujące się w instrukcji mogą odbiegać kolorystyką od oryginału.  
Instrukcja oryginalna.

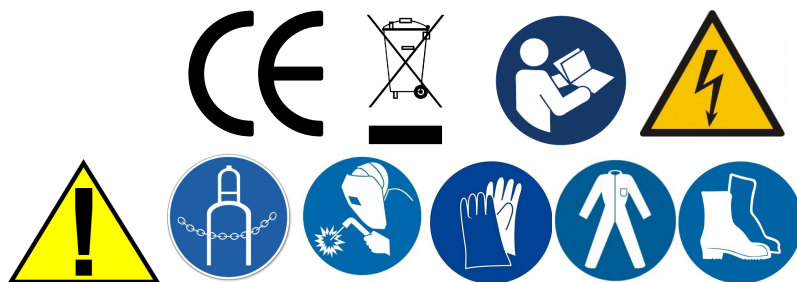

**UWAGA:** Prosimy używać spawarki po bardzo dokładnym przeczytaniu instrukcji obsługi.

1. W celu zapewnienia bezpieczeństwa użytkownika należy wyznaczyć wykwalifikowany personel odpowiedzialny za instalację, konserwację, przeglądy okresowe i naprawę urządzenia.
2. W celu zapewnienia bezpieczeństwa przed pracą z urządzeniem należy dokładnie i z pełnym zrozumieniem zapoznać się z poniższą instrukcją obsługi.
3. Po zapoznaniu się z poniższą instrukcją obsługi należy umieścić ją w miejscu dostępnym dla innych użytkowników urządzenia.

## Spis treści

1. UŻYCIĘ ZGODNE Z PRZEZNACZENIEM .....	3
2. DANE TECHNICZNE.....	3
3. ZASADY BEZPIECZNEGO UŻYTKOWANIA .....	4
4. OBJAŚNIENIE SYMBOLI .....	7
5. BUDOWA I PANEL STEROWANIA .....	8
6. ZAWARTOŚĆ ZESTAWU .....	10
7. UŻYTKOWANIE .....	10
7.1 Podłączenie do sieci.....	10
7.2 Zakładanie przewodów spawalniczych – MIG/MAG.....	11
7.3 Zakładanie drutu elektrodowego.....	11
7.4 Podłączenie gazu ochronnego.....	12
7.5 Spawanie metodą MIG/MAG .....	12
7.6 Zalecenia praktyczne przy spawaniu metodą MIG/MAG. ....	13
7.7 Spawanie metodą MMA.....	14
8. CZYSZCZENIE I KONSERWACJA.....	15
9. ZAKŁÓCENIA W PRACY SPAWARKI.....	16
10. PRZECHOWYWANIE I TRANSPORT .....	17
11. UTYLIZACJA .....	17
12. GWARANCJA.....	18
13. DEKLARACJA ZGODNOŚCI.....	18

## 1. UŻYCIE ZGODNE Z PRZEZNACZENIEM

Urządzenie z serii MAGNUM MIG-MMA\_170/200/220\_W\_IGBT jest profesjonalnym półautomatem spawalniczymi przeznaczonym do ręcznego, elektrycznego spawania stali niskowęglowej, niskostopowej (MAG), stali stopowych (MIG) oraz aluminium i jego stopów. Urządzeniem można również spawać metodą MMA z wykorzystaniem topliwych elektrod otulonych.

Przeznaczone jest do wszelkiego rodzaju prac spawalniczych, w warsztatach ślusarskich, warsztatach naprawczych, przemysłowych, fabrykach itp.

Źródło prądu zostało zbudowane na tranzystorach IGBT zapewniających minimum zakłóceń elektromagnetycznych, umożliwiających zwiększenie wydajności i niezawodności źródła prądu, mniejsze zużycie energii, oraz błyskawiczne dostosowanie prądu do zmian parametrów w czasie spawania.

**Producent nie ponosi odpowiedzialności za szkody powstałe na skutek użytkowania niezgodnego z przeznaczeniem.**

## 2. DANE TECHNICZNE

MODEL	MIG-MMA 170 W IGBT	MIG-MMA 200 W IGBT	MIG-MMA 220 W IGBT
Zasilanie	AC 230 [V], 50 [Hz]	AC 230 [V], 50 [Hz]	AC 230 [V], 50 [Hz]
Pobór mocy max.	5,8 [kW]	6,0 [kW]	6,2 [kW]
Wymagane zabezpieczenie	16 [A]	20 [A]	20 [A]
Prąd spawania MIG/MAG	30 ÷ 160 [A]	30 ÷ 180 [A]	30 ÷ 200 [A]
Napięcie spawania MIG/MAG	16,5 ÷ 23 [V]	16,5 ÷ 23 [V]	16,5 ÷ 23 [V]
Prąd spawania MMA	30 ÷ 160 [A]	30 ÷ 180 [A]	30 ÷ 180 [A]
Napięcie biegu jałowego	56 [V]	56 [V]	56 [V]
Masa szpuli drutu	max. 5 [kg]	max. 5 [kg]	max. 5 [kg]
Średnica drutu	0.6/0.8 [mm]	0.6/0.8 [mm]	0.6/0.8/1.0 [mm]
Spawanie „bez gazu”	Tak	Tak	Tak
Sprawność	60 [%]	60 [%]	60 [%]
Klasa ochrony obudowy	IP21S	IP21S	IP21S
Waga netto	12 [kg]	13 [kg]	13,5 [kg]

### 3. ZASADY BEZPIECZNEGO UŻYTKOWANIA



**Należy przeczytać wszystkie przepisy bezpieczeństwa i wszystkie instrukcje.** Niestosowanie się do przepisów BHP i instrukcji może spowodować porażenie prądem, pożar i/lub ciężkie obrażenia ciała.

**Należy zachować wszystkie przepisy bezpieczeństwa i instrukcje w celu użycia w przyszłości.**



Nie można dopuszczać dzieci w pobliże miejsca pracy urządzenia. Osoby z wszczepionym rozrusznikiem serca nim podejmą pracę z urządzeniem, powinny skonsultować się ze swoim lekarzem. Obsługa serwisowa i naprawy urządzenia mogą być prowadzone przez wykwalifikowany personel z zachowaniem warunków bezpieczeństwa pracy obowiązujących dla urządzeń elektrycznych. Przeróbki we własnym zakresie mogą spowodować zmianę cech użytkowych urządzenia lub pogorszenie parametrów spawalniczych. Wszelkie przeróbki urządzenia, we własnym zakresie, powodują nie tylko utratę gwarancji, ale mogą być przyczyną pogorszenia się warunków bezpieczeństwa użytkowania i narażenia użytkownika na niebezpieczeństwo porażenia prądem. Niewłaściwe warunki pracy oraz niewłaściwa obsługa mogą spowodować uszkodzenie urządzenia i utratę gwarancji.

#### **INSTRUKCJA BHP przy spawaniu elektrycznym**

##### **3.1. Uwagi ogólne.**

- a) Do pracy należy przystąpić wypoczętym, trzeźwym, ubranym w odzież roboczą wykonaną z tkaniny trudnopalnej względnie ze skóry, włosy przykryć beretem lub czapką, na nogach mieć buty ze spodniami trudno zapalnymi, na rękach rękawice spawalnicze oraz ochrony osobiste - fartuch skórzany, maska spawalnicza, okulary ochronne, indywidualny sprzęt ochrony dróg oddechowych.
- b) Prace związane z instalowaniem, demontażem, naprawami i przeglądami elektrycznych urządzeń spawalniczych powinni wykonywać pracownicy mający odpowiednie uprawnienia.
- c) Połączenie kilku spawalniczych źródeł energii nie powinno powodować przekroczenia, w stanie bez obciążenia, dopuszczalnego napięcia między obwodami wyjściowymi połączonych źródeł energii.
- d) Obwód prądu spawania nie powinien być uziemiony, z wyjątkiem przypadków, gdy przedmioty spawane są połączone z ziemią.
- e) Przewody spawalnicze łączące przedmiot spawany ze źródłem energii powinny być połączone bezpośrednio z tym przedmiotem lub oprzyrządowaniem, jak najbliższej miejsca spawania.

##### **3.2. Podstawowe czynności przed rozpoczęciem pracy.**

Spawacz powinien:

- a) zapoznać się z dokumentacją wykonawczą i zakresem prac spawalniczych,
- b) zaplanować kolejność wykonywania poszczególnych spawień,
- c) przygotować odpowiednie spoiwo,

- d) przygotować odpowiednią ochronę twarzy i oczu,
- e) sprawdzić stan połączeń instalacji spawalniczej oraz uchwytu roboczego,
- f) sprawdzić, czy wykonanie spawania nie zagraża otoczeniu (działanie promieniowania łuku, możliwość zapalenia elementów łatwo zapalnych),
- g) sprawdzić, czy w przypadku spawania na ścianie, po drugiej stronie nie może nastąpić zapalenie,

### **3.3. Czynności podczas spawania.**

- a) Zabezpieczyć stanowisko pracy, o ile nie ma stałych, ruchomymi ekranami przeciwooblaskowymi i przeciwoodpryskowymi.
- b) Używać do spawania przewodów elektrycznych i uchwytu roboczego tylko w dobrym stanie technicznym (nieuszkodzona izolacja).
- c) Stosować tylko właściwe grubości elektrod i drutów do spawania.
- d) Mocować i ustawiać rzetelnie i solidnie spawany przedmiot i tak, aby nie uległ on uszkodzeniu.
- e) Ustawić detale do spawania w taki sposób, aby uniemożliwić ich przesunięcie lub przewrócenie się. Przy odbijaniu żuźla używać młotków igłowych i okularów ochronnych.
- f) Przy spawaniu wewnątrz kotłów, zbiorników lub w ciasnych pomieszczeniach niezależnie od stosowanej wentylacji, używać ochron dróg oddechowych.
- g) Przy pracy wewnątrz zbiorników, kotłów i innych metalowych pomieszczeń, stosować oświetlenie elektryczne na napięcie 24V.
- h) Upewnić się, czy element spawany nie grozi upadkiem lub odsunięciem się niebezpiecznym dla spawacza.
- i) Przy spawaniu na rusztowaniach sprawdzić stan ich sprawności.
- j) Ochronić drogi oddechowe, oczy, twarz i ręce przed poparzeniem i naświetleniem poprzez stosowanie odpowiednich ochron osobistych.
- k) Włączyć indywidualny wyciąg powietrza, jeżeli taki jest założony, aby wyciewy gazowe były usuwane ze stanowiska.
- l) Używać tylko właściwych, nieuszkodzonych i niezaoliwionych narzędzi i pomocy warsztatowych.

### **3.4. Czynności zabronione.**

Spawaczowi zabrania się:

- a) Chwywania gorącego metalu przygotowanego do spawania lub po spawaniu.
- b) Samodzielnie naprawiać uszkodzone przewody elektryczne (instalację elektryczną).
- c) W czasie przerw w pracy trzymać pod pachą uchwyt do elektrody.
- d) Odsuwania maski spawalniczej zbyt daleko od twarzy, odkładania jej przed zgaśnięciem łuku, a także zapalenie łuku bez zabezpieczenia twarzy.
- e) Spawania bez prawidłowego uziemienia elementu spawanego.
- f) Stosować prowizoryczne połączenie urządzeń spawalniczych.
- g) Powodować, aby podłoga na stanowisku roboczym była mokra, śliska, nierówna, zanieczyszczona śmieciami, zatarasowana.

### **3.5. Podstawowe czynności po zakończeniu pracy.**

Spawacz powinien:

- a) Wylączyć spawarkę spod napięcia.
- b) Sprawdzić, czy podczas spawania na stanowisku lub obok stanowiska nie został zaprószone ogień.
- c) Uporządkować stanowisko pracy, usunąć końcówki elektrod oraz żużel spawalniczy.

d) Uporządkować sprzęt spawalniczy.

### 3.6. Uwagi końcowe.

a) Podczas wykonywania prac spawalniczych wewnątrz zbiorników, kotłów lub innych pomieszczeń zamkniętych (do 15m<sup>3</sup>), spawacz powinien być ubezpieczony przez inną osobę, przebywającą na zewnątrz.

	<p><b>PORAŻENIE ELEKTRYCZNE MOŻE ZABIĆ:</b> Urządzenia spawalnicze wytwarzają wysokie napięcie. Nie dotykać uchwytu spawalniczego ani podłączonego materiału spawalniczego, gdy urządzenie jest włączone do sieci. Wszystkie elementy tworzące obwód prądu spawania mogą powodować porażenie elektryczne, dlatego powinno unikać się dotykania ich gołą ręką ani przez wilgotne lub uszkodzone ubranie ochronne. Nie wolno pracować na mokrym podłożu, ani korzystać z uszkodzonych przewodów spawalniczych.</p> <p><b>UWAGA: Zdejmowanie osłon zewnętrznych w czasie, kiedy urządzenie jest podłączone do sieci, jak również użytkowanie urządzenia ze zdjętymi osłonami jest zabronione!</b></p> <p>Kable spawalnicze, przewód masowy, zacisk uziemiający i urządzenie spawalnicze powinny być utrzymywane w dobrym stanie technicznym, zapewniającym bezpieczeństwo pracy.</p>
	<p><b>OPARY I GAZY MOGĄ BYĆ NIEBEZPIECZNE:</b> W procesie spawania wytwarzane są szkodliwe opary i gazy niebezpieczne dla zdrowia. Stanowisko pracy powinno być odpowiednio wentylowane i wyposażone w wyciąg wentylacyjny. Nie spawać w zamkniętych pomieszczeniach. Należy unikać wdychania oparów i gazów. Powierzchnie elementów przeznaczonych do spawania powinny być wolne od zanieczyszczeń chemicznych, takich jak substancje odtłuszczające (rozpuszczalniki), które ulegają rozkładowi podczas spawania wytwarzając toksyczne gazy.</p>
	<p><b>PROMIENIE ŁUKU MOGĄ POPARZYĆ:</b> Niedozwolone jest bezpośrednie patrzenie nieosłoniętymi oczami na łuk spawalniczy. Zawsze stosować maskę lub przyłbice ochroną z odpowiednim filtrem. Osoby postronne, znajdujące się w pobliżu, chronić przy pomocy niepalnych, pochłaniających promieniowanie ekranami. Chronić nieosłonięte części ciała odpowiednią odzieżą ochronną wykonaną z niepalnego materiału.</p>
	<p><b>POLE ELEKTROMAGNETYCZNE MOŻE BYĆ NIEBEZPIECZNE:</b> Prąd elektryczny płynący przez przewody spawalnicze, wytwarza wokół niego pole elektromagnetyczne. Pole elektromagnetyczne może zakłócać pracę rozruszników serca. Przewody spawalnicze powinny być ułożone równolegle, jak najbliżej siebie.</p>
	<p><b>ISKRY MOGĄ SPOWODOWAĆ POŻAR:</b> Iskry powstające podczas spawania mogą powodować pożar, wybuch i oparzenia nieosłoniętej skóry. Podczas spawania należy mieć na sobie rękawice spawalnicze i ubranie ochronne. Usuwać lub zabezpieczać wszelkie łatwopalne materiały i substancje z miejsca pracy. Nie wolno spawać zamkniętych pojemników lub zbiorników, w których znajdowały się łatwopalne ciecze. Pojemniki lub zbiorniki takie winny być przepłukane przed spawaniem w celu usunięcia łatwopalnych cieczy. Nie spawać w pobliżu łatwopalnych gazów, oparów lub cieczy. Sprzęt przeciwpożarowy (koce gaśnicze i gaśnice proszkowe lub śniegowe) powinien być usytuowany w pobliżu stanowiska pracy w widocznym i łatwo dostępnym miejscu.</p>
	<p><b>ZASILANIE ELEKTRYCZNE:</b> Odłączyć zasilanie sieciowe przed przystąpieniem do jakichkolwiek prac, napraw przy urządzeniu. Regularnie sprawdzać przewody spawalnicze. Jeżeli zostaną zauważone jakiegokolwiek uszkodzenie przewodu czy izolacji, bezzwłocznie powinny być wymienione. Przewody spawalnicze nie mogą być przygniatane, dotykać ostrych krawędzi ani gorących przedmiotów.</p>
	<p><b>BUTLA MOŻE WYBUCHNĄC:</b> Stosować tylko atestowane butle i poprawnie działającym reduktorem. Butla powinna być transportowana i stać w pozycji pionowej. Chronić butle przed działaniem gorących źródeł ciepła, przewróceniem i uszkodzeniami mechanicznymi. Utrzymywać w dobrym stanie wszystkie elementy instalacji gazowej: butla, wąż, złączki, reduktor.</p>
	<p><b>SPAWANE MATERIAŁY MOGĄ POPARZYĆ:</b> Nigdy nie dotykać spawanych elementów niezabezpieczonymi częściami ciała. Podczas dotykania i przemieszczania spawanego materiału, należy zawsze stosować rękawice spawalnicze i szcypce.</p>

#### 4. OBJAŚNIENIE SYMBOLI

	Aby ograniczyć możliwość skaleczenia, użytkownik musi najpierw przeczytać całą instrukcję.
	Ogólny znak ostrzegawczy, zwraca uwagę każdego użytkownika na ogólne niebezpieczeństwa. Występuje w połączeniu z innymi wskazówkami ostrzegawczymi lub innymi symbolami, których nieprzestrzeganie może doprowadzić do obrażeń ciała lub uszkodzenia urządzenia.
	Produkt zgodny z wymaganiami dyrektyw Unii Europejskiej.
	Utylizacja urządzeń elektrycznych i elektronicznych – patrz punkt UTYLIZACJA w niniejszej instrukcji.
	
	Stosować tarczę lub przyłbicę spawalniczą.
	Stosować spawalnicze rękawice ochronne.
	Stosować spawalnicze obuwie ochronne.
	Stosować spawalniczą dzież ochronną.
	Zabezpieczyć butlę przed przewróceniem się.
	Ryzyko porażenia prądem elektrycznym.

## 5. BUDOWA I PANEL STEROWANIA

### MIG-MMA 170 W IGBT

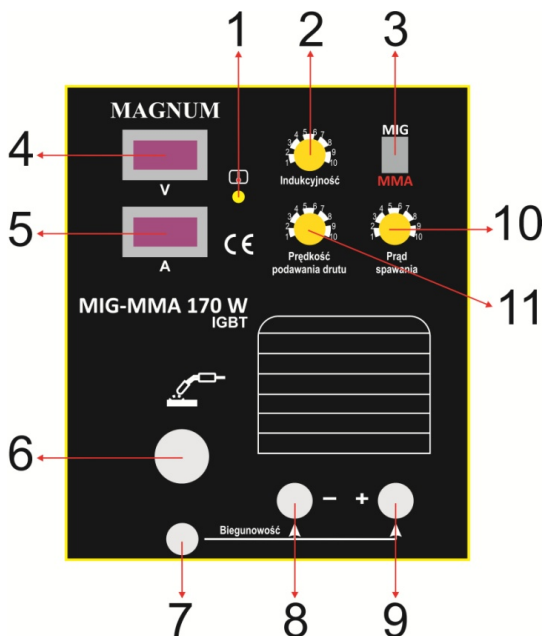

1. Dioda sygnalizacji zadziałania układu zabezpieczającego.
2. Pokrętko regulacji indukcyjności.
3. Przełącznik wyboru metody spawania MIG-MAG / MMA.
4. Wyświetlacz bieżącej wartości napięcia prądu spawania.
5. Wyświetlacz bieżącej wartości natężenia prądu spawania.
6. Wyjście uchwyty MIG-MAG.
7. Wtyk na kablu do wyboru polaryzacji dla metody MIG-MAG (musi być wpięty w jedno z gniazd).
8. Gniazdo wyjściowe o polaryzacji ujemnej.
9. Gniazdo wyjściowe o polaryzacji dodatniej.
10. Pokrętko regulacji prądu spawania dla MIG-MAG i MMA.
11. Pokrętko regulacji prędkości podawania drutu dla MIG-MAG.

Przycisk szybkiego wysuwu drutu znajdują się w komorze podajnika nad mechanizmem podającym drut.

#### **UWAGA:**

Wyłącznik główny zasilania oraz króciec do podłączenia gazu ochronnego znajduje się z tyłu urządzenia.



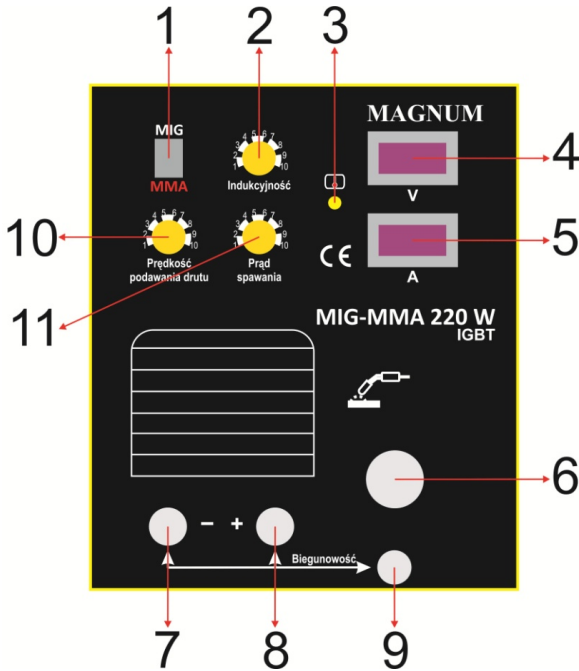

1. Przełącznik wyboru metody spawania MIG-MAG / MMA.
2. Pokrętko regulacji indukcyjności.
3. Dioda sygnalizacji zadziałania układu zabezpieczającego.
4. Wyświetlacz bieżącej wartości napięcia prądu spawania.
5. Wyświetlacz bieżącej wartości natężenia prądu spawania.
6. Gniazdo do podłączenia uchwyty MIG-MAG (euro gniazdo).
7. Gniazdo wyjściowe o polaryzacji ujemnej.
8. Gniazdo wyjściowe o polaryzacji dodatniej.
9. Wtyk na kablu do wyboru polaryzacji dla metody MIG-MAG (musi być wpięty w jedno z gniazd).
10. Pokrętko regulacji prędkości podawania drutu MIG-MAG.
11. Pokrętko regulacji prądu spawania dla MIG-MAG i MMA.

Przycisk szybkiego wysuwu drutu znajdują się w komorze podajnika nad mechanizmem podającym drut.

**UWAGA:**

Wyłącznik główny zasilania oraz króciec do podłączenia gazu ochronnego znajduje się z tyłu urządzenia.

## 6. ZAWARTOŚĆ ZESTAWU

Poniższe elementy powinny znajdować się w zestawie:

Urządzenie spawalnicze	x 1 szt.
Przewód roboczy MIG/MAG	x 1 szt.
W MIG-MMA 170 W IGBT zamontowany na stałe.	
Przewód roboczy MMA	x 1 szt.
Przewód z zaciskiem masowym	x 1 szt.



### Uwaga!

**Dla bezpieczeństwa dzieci nie należy zostawiać swobodnie dostępnych części opakowania (torby plastikowe, kartony, styropian itp.).  
Niebezpieczeństwo uduszenia!**

## 7. UŻYTKOWANIE

### 7.1 Podłączenie do sieci



Przed załączeniem tego urządzenia do sieci zasilającej należy sprawdzić wielkość napięcia, ilość faz i częstotliwość.

Parametry napięcia zasilającego podane są w rozdziale z danymi technicznymi tej instrukcji i na tabliczce znamionowej urządzenia.

Skontrolować połączenia przewodów uziemiających urządzenia z siecią zasilającą.

Upewnić się czy sieć zasilająca może zapewnić pokrycie zapotrzebowanie mocy wejściowej dla tego urządzenia w warunkach jego normalnej pracy.

Wielkość bezpiecznika i parametry przewodu zasilającego podane są w danych technicznych tej instrukcji.

Sieć zasilająca powinna charakteryzować się stabilnym napięciem. Przekrój przewodów zasilających powinien być nie mniejszy niż 2,5 mm.

Urządzenia nieposiadające wtyczek zasilających podłączyć wg. niżej zamieszczonych wskazówek.



Podłączenie i wymiany przewodu zasilania oraz wtyczki powinien dokonać wykwalifikowany elektryk.

Przewód w izolacji o kolorze żółto-zielonej stanowi uziemienie i powinien być zawsze podłączany do gniazda oznaczonego symbolem uziomu, bez względu czy mamy do czynienia z zasilaniem na 230 [V] czy 400 [V].

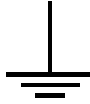

Symbol uziomu.

## 7.2 Zakładanie przewodów spawalniczych – MIG/MAG.



**UWAGA! Przed wszelkimi czynnościami przeprowadzanymi przy urządzeniu należy wyciągnąć wtyczkę z gniazdka zasilającego.**

1. Upewnić się, że urządzenie nie jest podłączone do sieci zasilającej.
2. Sprawdzić czy przewód masowy jest zakończony zaciskiem kleszczowym lub śrubowym.
3. Wtyk przewodu masowego podłączyć w znajdujące się na przednim panelu gniazdo „8” lub „9” (MIG 170W), „7” , „8” ( MIG 200W, MIG 220W) wcisnąć i przekręcić. Zbyt luźne podłączenie wtyku powoduje przedwczesne wypalenie wtyku i gniazda prądowego. Przewód masowy w metodzie MIG-MAG podłączamy zazwyczaj do gniazda „-”, w przypadku zastosowania drutu samo osłonowego do gniazda „+”.  
**W drugie, puste gniazdo wpinamy wtyk „7” (MIG 170W) , „9” (MIG 200W,220W) przyłączony do wbudowanego kabla . Jest to konieczne do zamknięcia obwodu prądu. Bez wpiętego wtyku „7”, (MIG170W), „9” (MIG 200W, 220W) w jedno z gniazd „8” , „9” (MIG 170W) , „7” „8” ( MIG 200W , 220W) urządzenie nie będzie spawać!**
4. Przed założeniem przewodu spawalniczego upewnić się czy założony jest odpowiedni pancerz prowadzący do odpowiedniej średnicy i gatunku drutu elektrodowego. Dla ułatwienia producenci pancerzy prowadzących, znakują je odpowiednimi kolorami. Dla drutu o średnicy  $0,6 \div 0,8$  mm, posiada kolor niebieski, dla drutu o średnicy  $1,0 \div 1,2$  mm, kolor czerwony, a dla drutu elektrodowego o średnicy 1,6 mm, kolor żółty. Do spawania stali stopowych i aluminium, stosujemy pancerze teflonowe. Do spawania stali niskowęglowej, niskostopowej, miedzi, brązów itp., stosuje się pancerze ze spirali metalowej. Pamiętać należy o wyposażeniu uchwytu spawalniczego w końcówkę prądową właściwą do gatunku i średnicy drutu elektrodowego.
5. Wtyk przewodu spawalniczego „euro-wtyk” wprowadzić do gniazda znajdującego się na przednim panelu spawarki „6”(MIG200W, 220W), następnie dokręcić nakrętkę ręką do oporu.

## 7.3 Zakładanie drutu elektrodowego.

1. Upewnić się czy rolki zamontowane w zespole napędowym odpowiadają rodzajowi i średnicy wprowadzonego drutu. W razie różnicy rowka rolki ze średnicą drutu elektrodowego dopasować rowek, poprzez odwrócenia lub wymianę rolki. Dla drutów stalowych należy używać rolek z rowkami w kształcie V, zaś dla drutów aluminiowych z rowkami w kształcie U.

2. Nałożyć szpulę z drutem elektrodowym na mechanizm mocowania szpuli, zwracając uwagę by kierunek odwijania drutu był zgodny z kierunkiem wejścia drutu do zespołu napędowego.
3. Zablokować szpulę przed spadnięciem, dokręcając nakrętkę na korpusie szpuli.
4. Koniec drutu nawiniętego na szpulę, należy wyprostować lub odciąć zagięty odcinek, następnie spiliować, tak żeby nie był ostry.
5. Dla umożliwienia wprowadzenia drutu do podajnika, należy zwolnić docisk rolek podających.

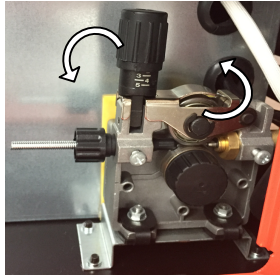

6. Koniec drutu wsunąć do prowadnicy znajdującej się w tylnej części podajnika i przeprowadzić go nad rolkami napędowymi i wetknąć do króćca prowadzącego do uchwytu spawalniczego.
7. Docisnąć drut w rowki rolek napędowych poprzez dokręcenie docisku.
8. Zdjąć dyszę gazową i odkręcić końcówkę prądową.
9. Włączyć urządzenie.
10. Uchwyt rozwinąć tak, aby był w prostej linii, następnie nacisnąć przycisk na uchwycie lub przycisk wysuwu drutu w komorze podajnika, aż do momentu pojawienia się drutu w wylocie (ok. 20 mm), zwolnić przycisk.
11. Nakręcić końcówkę prądową, założyć dyszę gazową.
12. Wyregulować siłę docisku rolki podajnika poprzez obrót pokrętła dociskowego. Zbyt mała siła docisku, powodować będzie ślizganie się rolki napędowej. Zbyt duża siła docisku, powoduje zwiększenie oporu podawania i odkształcanie drutu, co w efekcie może powodować jego skrawanie.

#### 7.4 Podłączenie gazu ochronnego.

1. Butlę z odpowiednim gazem ochronnym należy ustawić na półce półautomatu, lub przy ścianie i zabezpieczyć ją przed przewróceniem się, mocując ją do wspornika przy pomocy łańcucha.
2. Zdjąć zabezpieczający ją kołpak i na moment odkręcić zawór butli w celu usunięcia ewentualnych zanieczyszczeń.
3. Zamontować reduktor tak, aby manometry były w pozycji pionowej.
4. Połączyć półautomat z butlą (wylot z reduktora z króćcem spawarki) odpowiednim węzłem. Króciec do podłączenia gazu ochronnego umieszczony jest z tyłu urządzenia.
5. Odkręcić zawór reduktora tylko przed przystąpieniem do spawania. Po zakończeniu spawania, zawór butli należy zakręcić.
6. Należy unikać spawania na otwartej przestrzeni lub w przeciągu – podmuch powietrza może zakłócić strumień gazu osłonowego i pozbawić płynny metal ochrony.

#### 7.5 Spawanie metodą MIG/MAG

Użytkownik ma możliwość sterowania prędkością podawania drutu, indukcyjnością i wartością napięcia prądu spawania (pokrętło: prąd spawania).

Zwiększenie napięcia prądu spawania powoduje zwiększenie przetopu (głębokości wtopienia) i wydłużenie łuku. Przy spawaniu w pozycjach naściennych i pułapowych, można zmniejszyć napięcie prądu spawania, przy wykonywaniu spoin wypełniających, dla uzyskania gładkiego lica, można zwiększyć napięcie prądu spawania.

Wyższa indukcyjność (miękki łuk) powoduje szersze jezioro spawalnicze i mniej rozprysków. Natomiast niższa indukcyjność wytwarza stabilny, skupiony łuk. Ogólnie rzecz biorąc, należy ustawić twardy łuk pod mniejszy prąd spawania, a wybrać bardziej miękki łuk pod większy prąd spawania.

## 7.6 Zalecenia praktyczne przy spawaniu metodą MIG/MAG.

Spoiny czołowe w pozycji podolnej należy wykonywać techniką "pchaj" dla elementów cienkich i techniką "ciągnij" dla elementów grubszych. Spoiny czołowe w pozycji pionowej dla elementów cienkich należy wykonywać od góry do dołu. Spoiny pachwinowe w pozycji nabocznej należy wykonywać techniką "pchaj", ale z uwzględnieniem dodatkowego pochylenia uchwytu spawalniczego w płaszczyźnie prostopadłej do kierunku spawania. W przypadku wypełniania szerokich rowków w pozycji podolnej lub pionowej, końcem uchwytu należy wykonywać poprzeczne ruchy wahadłowe. Podczas spawania uchwyt spawalniczy powinien być prowadzony pod odpowiednim kątem w stosunku do spawanych elementów - zbyt duży kąt pochylenia może powodować zasysanie powietrza do jeziora ciekłego metalu (kąt odchylenia uchwytu od pionu powinien być  $\leq 10^\circ$ ). Spawanie łukiem długim zmniejsza głębokość wtopienia - spoina jest szeroka i płaska, a spawaniu towarzyszy zwiększony rozprysk.

Spawanie łukiem krótkim (przy tej samej gęstości prądu) zwiększa głębokość wtopienia - spoina jest węższa, a rozprysk materiału staje się mniejszy. Prędkość spawania jest parametrem wynikowym przy danym natężeniu prądu i napięciu łuku oraz zachowaniu właściwego kształtu ściegu spoiny i gdy prędkość spawania ma być nawet nieznacznie zmieniona, należy odpowiednio zmienić natężenie prądu lub napięcie łuku. Wzrost prędkości spawania sprawia, że spoina jest węższa i maleje głębokość wtopienia, a przy dalszym wzroście pojawiają się podtopienia lica. Największe prędkości spawania, bez podtopień, można uzyskać przez zwiększenie wolnego wylotu elektrody i pochylenie przedmiotu z góry na dół lub pochylenie palnika w kierunku spawania. Małe prędkości spawania powodują, że zwiększa się głębokość wtopienia, szerokość lica i wysokość nadlewu.

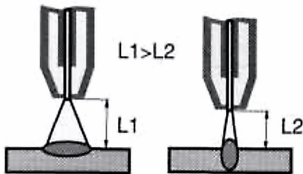

Nadmierne wydłużenie lub skrócenie łuku może spowodować niestabilne jarzenie się łuku i złą jakość spoiny.

L1, L2 - długość łuku

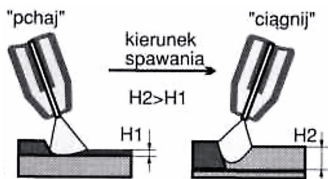

Na głębokość wtopienia znaczący wpływ ma także kierunek spawania - prowadzenie uchwytu spawalniczego.

H1, H2 – głębokość wtopienia

Gaz ochronny decyduje o sprawności osłony obszaru spawania, ale i o sposobie przenoszenia metalu w łuku, prędkości spawania i kształcie spoiny. Gazy obojętne, argon i hel, choć doskonale chronią ciekły metal spoiny przed dostępem atmosfery, nie są odpowiednie we wszystkich zastosowaniach spawania GMA. Przez zmieszanie w odpowiednich proporcjach helu lub argonu z gazami aktywnymi chemicznie uzyskuje się zmianę charakteru przenoszenia metalu w łuku, zwiększa się stabilność łuku i pojawia się możliwość oddziaływania na procesy metalurgiczne w jeziorku spoiny. Jednocześnie możliwe jest znaczne ograniczenie lub całkowite wyeliminowanie rozprysku.

Gaz ochronny	Działanie chemiczne	Spawane metale
Ar	obojętny	Zasadniczo wszystkie metale poza stalami węglowymi
He	obojętny	Al, Cu, stopy Cu, stopy Mg, zapewniona duża energia liniowa spawania
Ar + 20-80% He	obojętny	Al, Cu, stopy Cu, Mg, zapewnione duże energie liniowe spawania, mała przewodność cieplna gazu
Ar + 25-20% N <sub>2</sub>	redukujący	Spawanie miedzi z dużą energią liniową łuku, lepsze jarzenie się łuku niż w osłonie 100% N <sub>2</sub>
Ar+1-2% O <sub>2</sub>	stabo utleniający	Zalecana głównie do spawania stali odpornych na korozję i stali stopowych
Ar + 3-5% O <sub>2</sub>	utleniający	Zalecana do spawania stali węglowych i niskostopowych
CO <sub>2</sub>	utleniający	Zalecana wyłącznie do spawania stali niskowęglowych
Ar + 20-50% CO <sub>2</sub>	utleniający	Zalecana wyłącznie do spawania stali węglowych i niskostopowych
Ar + 10% CO <sub>2</sub> + 5% O <sub>2</sub>	utleniający	Zalecana wyłącznie do spawania stali węglowych i niskostopowych
CO <sub>2</sub> + 20% O <sub>2</sub>	utleniający	Zalecana wyłącznie do spawania stali niskowęglowych i niskostopowych
90% He + 7,5% Ar + 2,5% CO <sub>2</sub>	stabo utleniający	Stale odporne na korozję, spawanie łukiem zwarciowym
60% He + 35% Ar + 5% CO <sub>2</sub>	utleniający	Stale niskostopowe o wysokiej udarności, spawanie łukiem zwarciowym

## 7.7 Spawanie metodą MMA

Urządzeniem opisanym w niniejszej instrukcji ma możliwość spawania otulonymi elektrodami topliwymi.

Aby spawać metodą MMA należy wybrać na panelu sterowania funkcję MMA.

Po wybraniu funkcji MMA można od razu regulować prąd spawania. Regulacja odbywa się poprzez obrót pokrętki „Prąd spawania”.

Zalecany prąd spawania, biegunowość, wymagania odnośnie suszenia, zwykle podawane są przez producentów elektrod na opakowaniach.

W gniazda prądowe (plus i minus) wpiąć przewody spawalnicze.

Przewód masowy podpiąć do spawanego elementu, w przewód elektrodowy założyć elektrodę.

**Dla uniknięcia rozprysków podczas spawania i uzyskania dobrej jakości spoiny, należy stosować zalecenia podane przez producenta elektrod: prąd spawania, pozycje spawania, czas i temperaturę suszenia. Ma to szczególne znaczenie w przypadku stosowania elektrod o otulinie zasadowej lub kwaśnej (EB, EA)**

Podstawowymi parametrami procesu spawania metodą MMA są:

- natężenie prądu spawania,
- prędkość spawania,
- grubość, rodzaj elektrody i spawanego materiału.

Wielkość prądu reguluje się tak aby łuk mógł pewnie zajarzyć się, a w trakcie spawania był równomierny i stabilny.

Na przykład elektroda „Różowa 6012” potrzebuje: 2,0 mm - 40÷60 A, 2,5 mm – 50÷70 A, 3,25 mm – 70÷110 A, 4,0 mm - 110÷160 A, 5,0 mm - 160÷220 A.

## 8. CZYSZCZENIE I KONSERWACJA

Stopień ochrony tego urządzenia to IP21S, więc nie wolno użytkować urządzenia na deszczu, ani narażać go na działanie wilgoci.



### **UWAGA:**

**Urządzenie oparte na podzespołach elektronicznych. Szlifowanie i cięcie metali w pobliżu spawarki może powodować zanieczyszczenie opiłkami wnętrza urządzenia, doprowadzając tym samym do jego uszkodzenia.**

**Wyżej wymienione uszkodzenie nie podlega naprawie gwarancyjnej!**

**W przypadku konieczności pracy w takim środowisku należy dokonywać czyszczenia urządzenia przez przedmuchiwanie wnętrza spawarki sprężonym powietrzem.**

Aby przedłużyć żywotność i niezawodną pracę urządzenia, należy przestrzegać kilku zasad:

1. Urządzenie powinno być umieszczone w dobrze wentylowanym pomieszczeniu, gdzie występuje swobodna cyrkulacja powietrza.
2. Nie umieszczać urządzenia na mokrym podłożu.
3. Używać drutu o średnicy i ciężarze szpuli zgodnej z umieszczoną na tabelce.

4. Butlę z gazem ochronnym ustawić stabilnie i zabezpieczyć przy pomocy łańcucha przed możliwością przewrócenia się.
5. Sprawdzić stan techniczny urządzenia oraz przewodów spawalniczych.
6. Usunąć wszelkie łatwopalne materiały z obszaru spawania.
7. Do spawania używać odpowiedniej odzieży ochronnej: rękawice, fartuch, buty robocze, maskę lub przyłbicę.

Planując konserwację urządzenia należy brać pod uwagę intensywność i warunki eksploatacji. Prawidłowe korzystanie z urządzenia i regularna jego konserwacja pozwolą uniknąć zbędnych zakłóceń i przerw w pracy.

### Codziennie:

- Oczyszczyć uchwyt masy oraz dyszę gazową z odprysków, smarować środkami przeciw rozpryskowymi.
- Sprawdzić, czy kable są dokładnie podłączone.
- Sprawdzić stan przewodów. Wymienić uszkodzone przewody.
- Upewnić się, że wokół urządzenia zapewniony jest swobodny przepływ powietrza.
- Wymienić lub naprawić uszkodzone lub zużyte części.

### Co miesiąc?

- Sprawdzić stan połączeń elektrycznych wewnątrz źródła.
- Utlenione powierzchnie należy oczyścić, a poluzowane części dokręcić.
- Oczyszczyć wnętrze urządzenia za pomocą sprężonego powietrza.

## 9. ZAKŁÓCENIA W PRACY SPAWARKI

Objawy	Przyczyna	Postępowanie
Brak podawania drutu elektrodowego (silnik podajnika pracuje)	Za słabo dokręcony docisk	Dokręcić docisk prawidłowo
	Zanieczyszczona prowadnica drutu w uchwycie	Wyczyścić prowadnicę drutu elektrodowego
	Rowek założonej rolki nie odpowiada średnicy drutu	Doprowadzić do zgodności rolki ze średnicą drutu
	Zablokowany drut elektrodowy w końcówce prądowej	Wymienić końcówkę prądową
Brak podawania drutu elektrodowego (silnik podajnika nie pracuje)	Uszkodzony silnik	Przekazać półautomat do serwisu
	Uszkodzony układ sterowania	Przekazać półautomat do serwisu
Nieregularny posuw drutu elektrodowego	Uszkodzona końcówka prądowa	Wymienić końcówkę na nową
	Rowek rolki podającej jest brudny, jest uszkodzony lub nie odpowiada średnicy drutu	Wymienić końcówkę na nową Wymienić rolę lub dobrać rolę do średnicy stosowanego drutu
Łuk nie zajarza się	Brak właściwego styku zacisku przewodu masowego	Poprawić styk zacisku
Łuk zbyt długi i nieregularny	Prąd spawania za wysoki	Zmniejszyć prąd spawania
	Prędkość podawania drutu za mała	Zwiększyć prędkość podawania drutu



Łuk zbyt krótki	Prąd spawania za niski	Zwiększyć prąd spawania
	Prędkość podawania drutu za duża	Zmniejszyć prędkość podawania drutu
Po włączeniu zasilania lampka sygnalizacji nie świeci się	Brak napięcia zasilania	Podłączyć zasilanie
	Uszkodzony bezpiecznik w zasilaniu sieciowym	Wymienić bezpiecznik na taki sam sprawny
	Uszkodzony wyłącznik	Wymienić wyłącznik główny
	Uszkodzona sygnalizacja	Wymienić lampkę

## 10. PRZECHOWYWANIE I TRANSPORT

Zaleca się przechowywać wyczyszczone urządzenie w oryginalnym opakowaniu.

Zawsze przechowuj urządzenia w suchym, wentylowanym miejscu, niedostępnym dla dzieci i osób postronnych.

Chroń urządzenie przed wibracjami i wstrząsami podczas transportu.

## 11. UTYLIZACJA

Materiały z opakowania nadają się do wykorzystania, jako surowiec wtórny. Utylizacji opakowania należy dokonać zgodnie z przepisami lokalnymi.

Materiały z opakowania należy zabezpieczyć przed dziećmi, gdyż stanowią one potencjalne źródło zagrożenia.

Właściwa utylizacja urządzenia:

1. Zgodnie z dyrektywą WEEE 2012/19/WE symbolem przekreślonego kołowego kontenera na śmieci (jak poniżej) oznacza się wszelkie urządzenia elektryczne i elektroniczne podlegające selektywnej zbiórce.

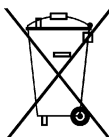

2. Po zakończeniu okresu użytkowania nie wolno usuwać niniejszego produktu poprzez normalne odpady komunalne, lecz należy go oddać do punktu zbiórki i recyklingu urządzeń elektrycznych i elektronicznych. Informuje o tym symbol kołowego kontenera, umieszczony na produkcie, instrukcji obsługi lub opakowaniu.

3. Zastosowane w urządzeniu tworzywa nadają się do powtórnego użycia zgodnie z ich oznaczeniem. Dzięki powtórnemu użyciu, wykorzystaniu materiałów lub innym formom wykorzystania zużytych urządzeń wnoszą Państwo istotny wkład w ochronę naszego środowiska.

4. Informacji o właściwym punkcie usuwania zużytych urządzeń elektrycznych udzieli państwu administracja gminna lub sprzedawca urządzenia.

## 12. GWARANCJA.

Importer/producent urządzenia zapewnia pełny serwis gwarancyjny jak i pogwarancyjny.

Do każdego urządzenia wydawana jest oddzielna, indywidualna karta gwarancyjna.

Wszystkie zapisy na temat zakresu gwarancji, zasad jej udzielania i innych wymogów są podane na karcie gwarancyjnej wydawanej wraz z urządzeniem.

Serwis gwarancyjny i pogwarancyjny:

Firma Spaw – Serwis

30-731 Kraków

ul. Kosiarzy 3

tel.: 12 348-07-22

formularz zgłoszenia naprawy - [www.spawsc.pl](http://www.spawsc.pl) - zakładka serwis.

Importer/producent:

Firma Spaw

30-731 Kraków

ul. Kosiarzy 3

## 13. DEKLARACJA ZGODNOŚCI

Wyrób jest zgodny z normami Unii Europejskiej

